

Poner un canalón de PVC

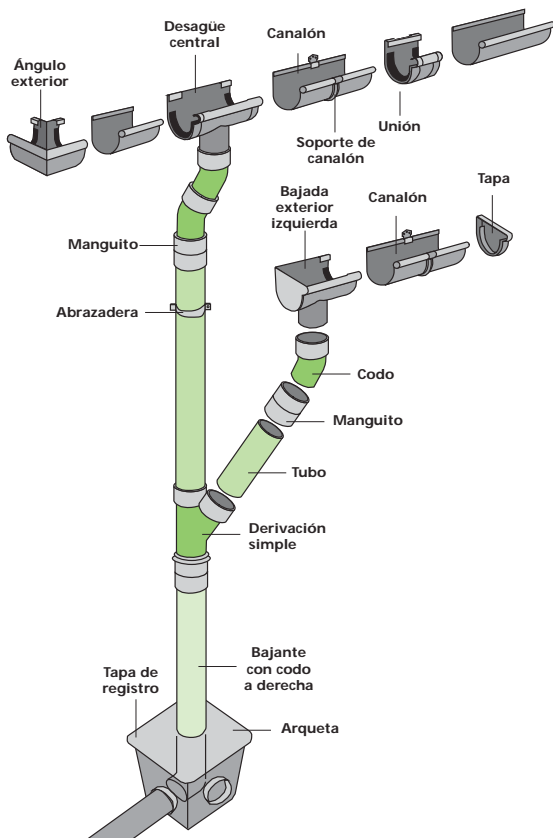

1

Elementos de un canalón



2

Elección del desarrollo del canalón

El desarrollo de un canalón depende de la superficie del faldón del tejado.

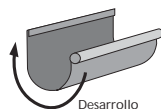
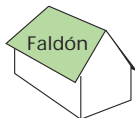

Superficie	Inferior a 35m ²	Entre 35 y 80 m ²	Superior a 80 m ²
Desarrollo	16 cm	25 cm	33 cm
Diámetro de la bajante	50/60 mm	80 mm	100 mm

3

Herramientas

HERRAMIENTAS

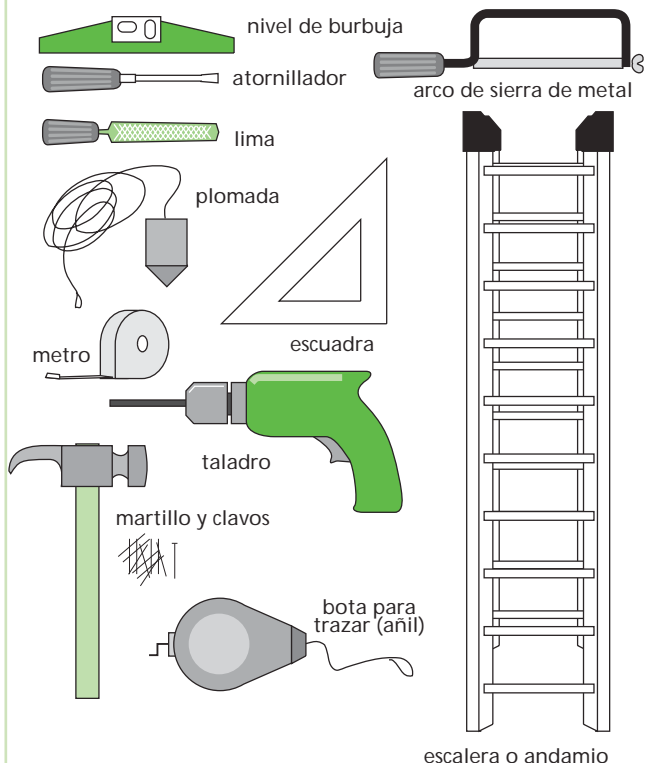

4

Distintos tipos de fijación

Elegir el tipo de fijación más adecuada a las características del tejado.

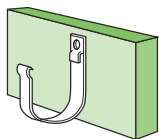

Gancho sobre cornisa: para una colocación directa en la moldura del tejado.

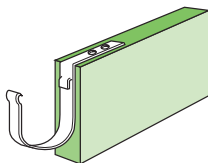

Gancho plano: para colocar en las esquinas, sobre la cornisa que corta

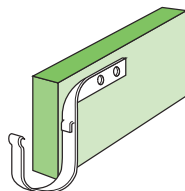

Gancho de sujeción lateral: para colocar como el anterior pero sujetándolo al lateral de la cornisa.

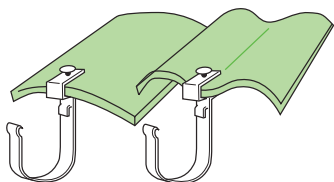

Gancho con estribo para teja, para una colocación sobre teja volada.

Gancho con estribo para placa de fibrocemento, para su colocación sobre teja de chapa ondulada.

5

Determinar el trazado del canalón

1 Determinar el lugar del canalón de manera que se recoja todo el agua a evacuar.

2 Con la ayuda de una plomada, determinar el lugar de los desagües para situarlos lo más verticalmente posible con respecto a las arquetas de evacuación. Determinar los ángulos que sean precisos.

Para facilitar la evacuación del agua, los elementos se colocan con una inclinación media de 5 mm por metro (inclinación que deberán definir los ganchos fijados) Cada desagüe no debe recoger el caudal de más de 12 m de canalón.

3 Fijar el gancho de la parte más alejada del desagüe lo más alto posible.

4 Trazar una línea horizontal, con la ayuda del cordel de marcar y un nivel, desde el gancho hasta el lugar destinado al desagüe. Calcular la inclinación y marcar el gancho del desagüe.

5 Fijar el gancho mas bajo y extender una cuerda entre los dos ganchos de las extremidades.

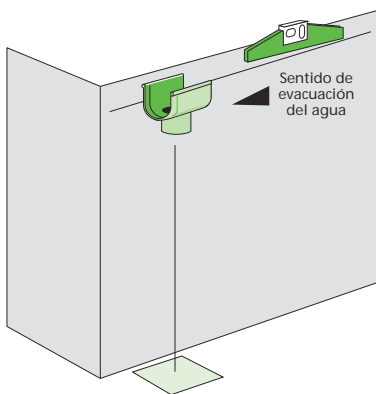

6 Fijar los ganchos intermedios siguiendo la inclinación y con un separación de 40 cm como máximo.

Utilizar una moldura lateral para reforzar el soporte si la separación de 40 cm no puede ser respetada.

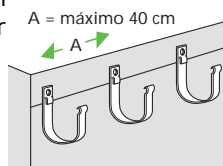

6

Instalación de los elementos horizontales

1 Disponer los elementos del canalón en el suelo.

2 Cortar los perfiles a los tamaños adecuados.

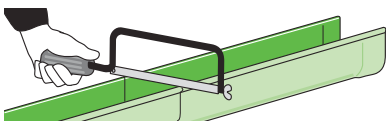

3 Juntar los elementos encajándolos (en el caso de los canalones con juntas) o con cola especial para PVC (en el caso de canalones para encolar).

En este último caso, lijar las partes a encolar.

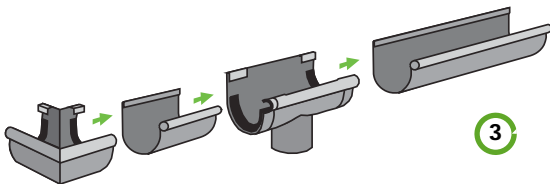

4 Sujetar el canalón sobre los ganchos, primero el estribo de atrás (a) y después rebajar el reborde (b).

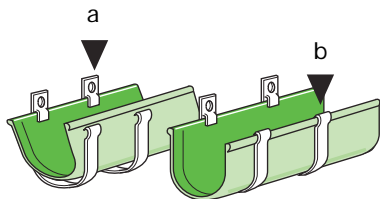

5 Fijar los ganchos debajo de las juntas.

6 Poner la tapa del canalón.

7

Instalación de las bajantes

1 Utilizar codos encajados en S para enlazar las bajantes, que irán sujetas a la pared, con el canalón.

2 Utilizar la plomada y la escuadra para llevar la alineación vertical sobre el muro.

3 Presentar los codos montados para poder encontrar el lugar de las abrazaderas. La abrazadera superior ha de estar dispuesta debajo de la primera conexión para impedir que el conjunto se deshaga.

Trazar el lugar de las otras abrazaderas debajo de cada conexión del tubo, respetando intervalos de aproximadamente un metro.

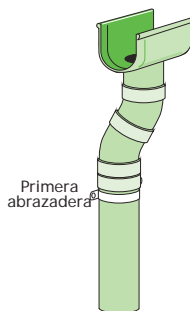

4 Fijar las abrazaderas al muro con mortero de sellado o con tacos. Las bajantes y desviaciones han de estar dispuestas a unos 2 cm del muro.

5 Conectar la bajante a la arqueta sin sellarla para permitir un control regular de la evacuación.

Esta se realizará hacia otra arqueta, zona de drenaje, desagüe o hacia un sistema de recuperación de las aguas de lluvia.

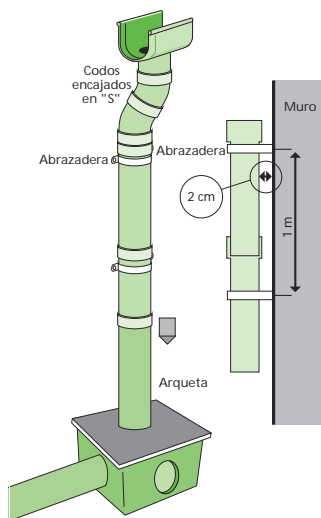

8

Trucos y consejos

Ahorre recuperando el agua de la lluvia...

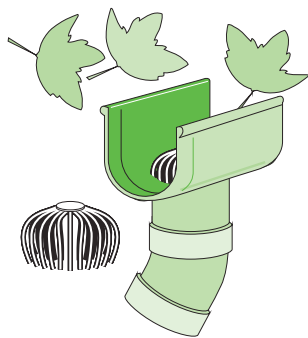
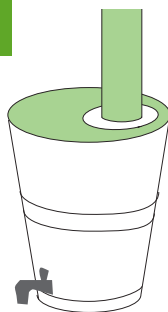

Si el tejado está situado cerca de árboles, conviene instalar una rejilla para prevenir la obstrucción de las bajantes por acumulación de las hojas de los árboles.

En el caso de una construcción situada a una altitud por encima de 900 metros, optar por un canalón de metal, ya que el PVC se puede romper si ha de soportar hielo durante largos periodos.